



Anzeiger

GZA
4402 Frenkendorf

Publikationsorgan der Gemeindebehörde und Gemeindeverwaltung Frenkendorf, Telefon 061 906 10 10. Erscheint dreiwöchentlich. Verantwortlich für den amtlichen Textteil ist die Gemeindeverwaltung; E-Mail anzeiger@frenkendorf.bl.ch. Inseratenannahme durch Schaub Medien AG Sissach und Liestal, Telefon 061 976 10 77, Fax 061 976 10 78, E-Mail fa-inserate@schaubmedien.ch. Redaktionsschluss für Inserate und Beiträge der nächsten Ausgabe ist: Montag, 28. August 2017, 11.30 Uhr. Druck: Schaub Medien AG, 4410 Liestal. Jahresabonnement für Auswärtige CHF 34.00. Abonnementskündigungen sind jederzeit auf Ende Jahr möglich.



Nr. 11

82. Jahrgang 11. August 2017

Aus Gemeinde und Verwaltung

Beschlüsse der Gemeindeversammlung rechtskräftig

Alle Beschlüsse der Einwohnergemeinde-Versammlung vom 27. Juni 2017 sind unan- gefochten in Rechtskraft erwachsen.

Amtsbericht

Der Gemeinderat hält seine Tätigkeiten jäh- rlich in einem Amtsbericht fest. Jedes einzelne Gemeinderatsmitglied ist mit der Betreuung eines Geschäftsbereiches (Departement) be- auftragt und übernimmt die in seinen Ge- schäftsbereich fallenden Geschäfte zur Vorbe- reitung, Antragstellung und zum Vollzug. Der Amtsbericht 2016 liegt nun vor. Dieser kann ab der Homepage der Gemeinde (www.frenkendorf.bl.ch) heruntergeladen oder in ge- druckter Form bestellt werden (Tel. 061 906 10 40 beziehungsweise per E-Mail an [gemeinde- verwaltung@frenkendorf.bl.ch](mailto:gemeindeverwaltung@frenkendorf.bl.ch)).

Prächtige 1. August-Feier

Dank der mustergültigen Organisation des Verkehrs- und Verschönerungsvereins, zu- sammen mit dem Kochclub Peperoncini, ka- men die vielen Besucherinnen und Besucher auf unserem Dorfplatz einmal mehr in den Genuss einer grossartigen Feier zum Natio- nalfeiertag.

Los ging es mit einem köstlichen «Buure- zmorge» auf dem Dorfplatz. Die Peperoncini verwöhnten die rund 200 hungrigen Gäste mit vielen selbstgemachten und abwechslungsrei- chen Angeboten. Ein Brunch wie aus dem Bil- derbuch mit strahlenden, zufriedenen Gesich- tern und erlesenen kulinarischen Spezialitäten. Ab 18.00 Uhr übernahmen dann die vielen fleissigen Helferinnen und Helfer des VVF das Zepter. Sie verwöhnten die Gäste mit köstli- chen Grilladen und kühlen Getränken. Für die Unterhaltung – organisiert wie immer von Dorforiginal «by Joni» – sorgte der «Alleinun- terhalter Franz». Sein vielfältiges Repertoire begeisterte das gut gelaunte Publikum. Ge- meindepräsident Roger Gradl überbrachte der Bevölkerung die Grussbotschaft des Ge- meinderates und hielt erstmals auch die Fest- ansprache. Seine pointierten und mit Humor vorgetragenen Gedanken zur Lage der Na- tion und zur Lage von Frenkendorf, stiessen auf viel Zustimmung und grossen Applaus. Der anschliessende Spaziergang zum 1. Au- gust-Höhenfeuer auf dem Eben-Ezer mit Laternen und Fackeln brachte wieder so man- ches Kindergesicht zum Leuchten. Auf dem Dorfplatz neigte sich die 1. August Feier ge- gen Mitternacht dem Ende zu.

September-Gemeindeversammlung fällt aus

Wegen einer bloss bescheidenen Zahl beschlussreifer Geschäfte wird auf die Einberufung der September-Gemeindeversammlung verzichtet.

Die nächste Einwohnergemeinde-Versammlung ist auf **Donnerstag, 7. Dezember 2017**, termi- niert.

Der Gemeinderat möchte sich im Namen der Bevölkerung nochmals explizit beim **Verkehrs- und Verschönerungsverein** sowie dem **Kochclub Peperoncini** und allen ehrenamtlichen Helferinnen und Helfern für die Organisation des erfolgreichen Anlasses bedanken. Auch die zahlreichen Einwohnerinnen und Einwohner haben wundervoll dazu beigetragen, dass dieser Nationalfeiertag als besonders gelungener Anlass in Erinnerung bleibt.



Veranstaltungsbewilligung im Wald

Das Amt für Wald beider Basel hat nach Vernehmlassung bei den betroffenen Gemeinden und kantonalen Fachstellen die Bewilligung für die Durchführung der

**BLKB Bike Challenge 2017
mit ca. 250 Teilnehmenden
vom Samstag, 19. August 2017**

gemäss Dekret des Landrates über die Bewilligung für Veranstaltungen im Wald, vom 11. Juni 1998 (SGS 570.1), in den Gemeinden **Muttenz, Pratteln, Frenkendorf, Liestal, Seltisberg, Bubendorf, Lausen, Ramllinsburg, Zunzgen, Hölstein, Diegten, Bennwil, Oberdorf, Niederdorf, Titterten, Liedertswil, Reigoldswil, Lauwil, Bretzwil, Münchenstein, Ziefen, Lupsingen** sowie **Gemeinden im Kanton Solothurn** mit Auflagen erteilt.

Papier- und Kartonsammlung Montag, 4. September 2017

Bitte stellen Sie Altpapier und Karton am Abfuhrtag vor 07.00 Uhr am Strassenrand bereit. Papier und Karton werden gleichzeitig gesammelt und können gemischt, mit Schnur gebündelt, an der Strasse bereitgestellt werden. Papier und Karton dürfen nicht in Plastiksäcke verpackt werden. Der Karton kann lose aufgeschichtet werden. Alternativ können deutlich beschriftete Mehrweggebinde oder kleine Container mit Papier und Karton gemischt bereitgestellt werden.

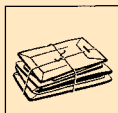

Für optimale Recycling-Qualität

Tragtaschen sind aus einer minderen Papierqualität gefertigt. Wenn das Altpapier oder der Karton in Schachteln bzw. Tragtaschen zur Wiederverwertung geliefert wird, erhält die Gemeinde eine viel tiefere Entschädigung.

Bitte Klebebänder und Styropor-Verpackungsteile entfernen.

Tetra-Packungen wie zum Beispiel Milchtüten, plastifizierter Karton, Tiefkühl- und Verpackungen aus Verbundmaterialien gehören in den Kehrtrichtersack und nicht in die Kartonsammlung.

Schulweg als Erlebniswelt – **ICH – gehe zu Fuss zur Schule!**

Mit dem Schulbeginn wird auch der «Taxidienst» wieder zum Thema. Sicher, es gibt Situationen wo es unumgänglich ist, das Kind mit dem Fahrzeug zur Schule zu bringen oder abzuholen. Wir sind jedoch der Überzeugung, dass die meisten Fahrten nicht unbedingt notwendig sind.



... denn damit geht dem Kind ein für seine Entwicklung bedeutsamer Bestandteil verloren.

Eine gesunde Entfaltung des Kindes erfordert die Möglichkeit, sich ohne Begleitung Erwachsener mit anderen Kindern zu treffen. Es werden freundschaftliche Kontakte aufgebaut und gepflegt, aber auch Konflikte ausgetragen und der eigene Mut unter Beweis gestellt.

Der Schulweg ist somit ein wichtiger Treffpunkt und ermöglicht den Kindern soziales Lernen. Zudem lernen die Kinder mit den Gefahren des Strassenverkehrs umzugehen. Wer aber überallhin begleitet wird, kann sich nicht zu einer selbständigen Persönlichkeit entwickeln.

Wer festgeschnallt auf der Rückbank des Autos sitzt, macht kaum eigene Erfahrungen und erlebt seine Umwelt nicht direkt.

Wenn immer mehr Kinder mit dem Auto zum Unterricht gefahren werden, steigt dadurch aber auch die Gefährdung für die anderen Kinder!

Bei Schulhäusern oder Kindergärten gibt es in der Regel keine oder zu wenig sichere Haltemöglichkeiten für Personenwagen. Dadurch entsteht vor vielen Schulhäusern und Kindergärten ein gefährliches Durcheinander von parkenden sowie zu- und abfahrenden Autos.

Die Unübersichtlichkeit gefährdet alle Kinder, sowohl diejenigen, die mit dem Auto zur Schule gebracht werden, als auch diejenigen, die zu Fuss in die Schule kommen.

Auch führt der Bring- und Abholdienst in der Nähe von Schulhäusern zu immer mehr Verkehr, was noch mehr Eltern dazu bringt, ihre Kinder mit dem Auto in die Schule zu fahren! «Ein Teufelskreis!»

Bitte helfen Sie mit, unnötige Gefahren zu vermeiden und bringen Sie Ihr Kind nicht mit dem Auto zur Schule.

Lassen Sie es wenn immer möglich zu Fuss gehen, lassen Sie es die Jahreszeiten und das Wetter spüren.

Ermöglichen Sie ihm, körperlich fit zu werden und zu bleiben, denn in einem gesunden Körper ruht bekanntlich ein gesunder Geist.



Die Kinder werden Ihnen dankbar sein.

Der Gemeindepolizist

Zivilstandesamtliche Meldungen

Geburten

10.06.2017

Leserri Alessandro, Sohn des Leserri Roberto und der Leserri geb. Esposito Rosa.

20.06.2017

Di Blasio Ennio Mario, Sohn der Di Blasio geb. Di Blasio Angela.



Todesfälle

20.06.2017

Tripier geb. Tripier Christel, geb. 16.05.1945.

30.06.2017

Siegrist geb. Hurt Priska, geb. 22.05.1937.



Handänderungen

Kauf. Parz. 327: 6073 m² mit Lagergebäude, Rheinstrasse 95, übrige befestigte Fläche «Chitler». Veräusserer: Brodtbeck AG Immobilien, Pratteln, Pratteln BL, Eigentum seit 6.6.2008. Erwerber: SFP Commercial Properties AG, Zürich, Zürich ZH

Erbteilung. Parz. 30: 454 m² mit Schopf, Wohnhaus, Trottenstrasse 20, Gartenanlage «Oberfeld». Veräusserer zu GE: Einf. Gesellschaft OR 530 (Erbengemeinschaft Greppi Mansueto Pietro, Erben (Greppi-Dal Soglio Maria, Frenkendorf; Greppi Maurizio, Frenkendorf; Greppi Koch Ornella, Basel); Greppi-Dal Soglio Maria, Frenkendorf; Greppi Mansueto Pietro, Frenkendorf), Eigentum seit 10.5.1996. Erwerber: Greppi-Dal Soglio Maria, Frenkendorf

Kauf. Parz. 2084: 944 m², Strasse, Weg, Acker, Wiese, Weide «Eben-Ezer». Veräusserer: Herzog Theodor, Frenkendorf, Eigentum seit 18.11.1982. Erwerber: Stiftung Eben-Ezer, Frenkendorf, Frenkendorf BL

SCHNEIDER
Sanitär Spenglerei
PERFEKTION IST UNSERE PROFESSION.
Hauptstrasse 14 • 4133 Pratteln • Tel. 061 827 92 92 • www.schneider-sss.ch

Beschränkte Parkmöglichkeiten beim Wilden Mann

Ab **Mitte August bis Ende Oktober 2017** gibt es an der Baslerstrasse nur sehr eingeschränkte Parkmöglichkeiten. Für die anstehende Aussensanierung wird ein Gerüst aufgebaut. Ersatzmöglichkeiten gibt es auf dem Dorfplatz oder am Abend beim Bächliackerzentrum.

Bauabteilung, Gemeinde Frenkendorf

Für alle Inserate im Anzeiger Frenkendorf:

061 976 10 77 oder
fa-inserate@schaubmedien.ch

SCHAUBMEDIEN

Baugesuche

Bitte beachten: Sämtliche Anstösser werden jeweils bei Durchführung der Planaufgabe per Einschreiben informiert (mit Angabe der Einsprachefrist). Die Baugesuche können von allen Einwohnerinnen und Einwohnern während der Schalterstunden auf der Bauverwaltung eingesehen werden.

Baugesuch Nr. 1128/2017

GesuchstellerIn: Nef Management AG, Florenz-Strasse 1B, 4142 Münchenstein
Projekt: Erweiterung Garagen- und Geschäftsgebäude, Parzelle Nr. 415, Rheinstrasse 121
ProjektverfasserIn: AWS Architekten AG, Muristrasse 51, 3006 Bern

Baugesuch Nr. 1233/2017

GesuchstellerIn: Coop Mineraloel AG, Hegenheimerweg 65, 4123 Allschwil
Projekt: Tankstellenerweiterung / Wasserstofftank / 2 Technikcontainer, Parzelle Nr. 368, Rheinstrasse
ProjektverfasserIn: Hirt Umwelttechnik AG, Luzernerstrasse 403, 5054 Moosleerau

Wir bilden Lehrlinge aus

Einwohnergemeinde
4402 Frenkendorf



Suchen Sie eine Lehrstelle im handwerklichen Bereich? Bei uns werden Sie gefördert und gefordert.

Die Gemeinde Frenkendorf ist ein modern geführtes Dienstleistungsunternehmen. Wir sind bestrebt, unsere Aufgaben für die über 6'500 Einwohnerinnen und Einwohner kundenorientiert zu erbringen.

Per August 2018 bieten wir Ihnen folgende Lehrstellen an:

Ausbildung Fachfrau / Fachmann Betriebsunterhalt Hausdienst

Wir bieten Ihnen eine abwechslungsreiche **Lehrzeit**, in der Sie eine Menge lernen können. Ihre Ausbildung werden Sie vorwiegend im **Bereich der Schulanlagen** absolvieren.

Was Sie mitbringen müssen:

- Handwerkliches Geschick
- Freude am Umgang mit Menschen
- Sorgfältige Arbeitsweise
- Angenehme Umgangsformen
- Engagement, Motivation, Selbständigkeit

Weitere Auskünfte erteilt Ihnen gerne unser Lehrlingsverantwortlicher Ulf Martin, Bereich Hausdienst, Tel. 079 750 96 92.

Ausbildung Fachfrau / Fachmann Betriebsunterhalt Werkdienst

Wir bieten Ihnen eine abwechslungsreiche **Lehrzeit**, in der Sie eine Menge lernen können. Ihre Ausbildungszeit werden Sie vorwiegend im **Bereich der Wegverwaltung** verbringen.

Was Sie mitbringen müssen:

- Freude am Arbeiten in unseren Aussenanlagen
- Handwerkliches Geschick
- Freude am Umgang mit Menschen
- Sorgfältige Arbeitsweise
- Angenehme Umgangsformen
- Engagement, Motivation, Selbständigkeit

Weitere Auskünfte erteilt Ihnen gerne unser Lehrlingsverantwortlicher Bereich Werkdienst, Dieter Wüthrich, Tel. 079 750 97 19.

Haben wir Ihr **Interesse für eine dieser Lehrstellen** geweckt? Dann freuen wir uns auf Ihre Bewerbung (Bewerbungsschreiben mit Foto, Lebenslauf und Zeugniskopien der letzten vier Semester). Die vollständigen Bewerbungsunterlagen (bitte keine Bewerbungen per E-Mail) senden Sie bitte an die Gemeindeverwaltung Frenkendorf, zuhanden Karin Tozzo, Bächliackerstrasse 2, 4402 Frenkendorf.

CYCLING EMOTION. FÜR JEDEN DAS RICHTIGE VELO.

Für Amelie das Laufrad von Early Rider. Für Tim das Sport Elite SE24 von BMC. Für Papa die ROADMACHINE von BMC. Für Mama das trendige Ebike von EBIKE Das Original. Für Alle: Top Service und super Bedienung.

Bike Shop Radag – Cycling Emotion Rheinstrasse 47 4410 Liestal
Tel. 061 901 45 52 www.cyclingemotion.ch



CYCLING EMOTION
bike shop radag

EBIKE
DAS ORIGINAL

BMC
SWITZERLAND

+ STROMER-

Zukunftspläne für Gemeindeliegenschaften

Alter Werkhof Mittelgasse

Im Jahr 2011 zog der Werkhof ins Gemeindezentrum Bächliacker ein. Seither werden die Räumlichkeiten im alten Werkhof an der Mittelgasse mit Zwischennutzungen belegt. Seit geraumer Zeit beschäftigt sich der Gemeinderat mit der Entwicklung dieses Areals. Die alten Gebäude sollen in absehbarer Zeit grösstenteils abgerissen und durch An- und Neubauten, welche sich gut in das Ortsbild einfügen, ersetzt werden. Der Gemeinderat hat die Absicht, mit einem **Ideenwettbewerb** interessante **Projekte für die Umgestaltung und zukünftige Nutzung** zu erhalten. In einem **offenen Verfahren** werden nun Interessierte eingeladen, ihre Ideen einzureichen.

Es ist unser Ziel, die **Bauparzelle Nr. 729 zusammen mit einem Vorprojekt und Nutzungskonzept** an eine **Trägerschaft im Baurecht** abzugeben. Die Gründung einer Baugenossenschaft würde sich zum Beispiel gut dafür eignen.

Die Rahmenbedingungen für den Ortsbild- und Denkmalschutz dürfen dabei nicht ausser Acht gelassen werden. Die Lage direkt neben zwei kantonal geschützten Liegenschaften und teilweise kommunal geschützter Bausubstanz innerhalb der Bauparzelle, erfordert einen sensiblen Umgang bei der Entwicklung eines Vorprojekts. Mit der Realisierung stehen evtl. auch Mutationen an Bau- und Strassenlinien sowie der Zonenvorschriften an. Die Qualität der Planung fördert sicher letztendlich auch die Akzeptanz des Projekts in der Bevölkerung.

Dem Gemeinderat liegt aktuell eine konkrete Anfrage durch Frenkendörfer Interessenten vor. Unterlegt ist das Interesse bereits mit einem Konzept, welches einige übereinstimmende Eckpunkte aus den bisherigen Überlegungen des Gemeinderates aufweist.

Bevor nächste Schritte eingeleitet werden, möchte der Gemeinderat weiteren Interessenten die Möglichkeit geben, ihre Projektideen ebenfalls einzureichen. Hat der Gemeinderat Ihr Interesse geweckt? Gerne erwarten wir eine **schriftliche Bewerbung bis spätestens Ende September 2017**. In einem nächsten Schritt sind dann ein **Gestaltungsvorschlag mit Nutzungskonzept** sowie **Angaben zur Trägerschaft und Finanzierung** einzureichen.

Für Fragen steht Ihnen unser Bauverwalter urs.flückiger@frenkendorf.bl.ch (061 906 10 51) gerne zur Verfügung.



Gleisunterhaltsarbeiten in Frenkendorf

Die SBB führt vom **20. August 2017 bis 23. August 2017**, jeweils von **22.00–06.00 Uhr**, in Frenkendorf Gleisunterhaltsarbeiten durch. Den Anwohnern im näheren Umkreis der Gleisanlagen wird von den SBB ein Infoschreiben zugestellt. Nähere Informationen über die geplanten Nachtarbeiten finden Sie auf unserer Homepage www.frenkendorf.bl.ch unter «News» oder direkt auf der Internetseite der SBB, welche generell über geplante Nachtarbeiten informiert (www.sbb.ch/unterhalt).

Hotel-Restaurant Wilden Mann

Seit Jahren schon stellt sich immer wieder die Frage, ob der Betrieb eines Hotel-Restaurants zu den primären Kernaufgaben der öffentlichen Hand, sprich einer Einwohnergemeinde, gehört. Der Gemeinderat hat diese Grundsatzfrage eingehend beraten. Ähnlich einer «Fieberkurve» wird diese Frage aktueller diskutiert, wenn ein Gastro-Betrieb mehr oder weniger erfolgreich wirtschaftet. Aktuell zeigt der Geschäftsgang des Hotels und Restaurants nun schon seit Jahren konstante und erfreuliche Umsatzzahlen. Ab August 2017 wird die Fassade des gesamten Gebäudekomplexes umfassend renoviert, die Beschriftungen erneuert und die Eingangsbeleuchtung optimiert. Anschliessend präsentiert sich das Gebäude in neuem Glanz.

Der Gemeinderat möchte die Situation nutzen und hat im Grundsatz entschieden, den **Gebäude- teil mit dem Hotel-Restaurant Wilden Mann im Stockwerkeigentum zum Verkauf anzubieten**. Der Saalbau inkl. Foyer und das darunter liegende Feuerwehmagazin sowie die Zivilschutzanlage verbleiben in jedem Fall im Eigentum der Einwohnergemeinde. Der zum **Hotel-Restaurant gehö- rende Landanteil wird im Baurecht** abgegeben.

Für die Begleitung und Ausarbeitung der Verträge hat der Gemeinderat die Firma Futuro Immobilien, Arlesheim, beauftragt. Aktuell liegt dem Gemeinderat ein konkretes Kaufinteresse vor. Mit einer **öffentlichen Ausschreibung wollen wir weiteren interessierten Personen die Möglich- keit geben, ebenfalls ein Kauf-Angebot einzureichen**.

Wir freuen uns über Ihre Angebote, welche Sie bitte bis **Ende September 2017 an den Gemein- derat 4402 Frenkendorf** senden.

Für Fragen steht Ihnen Gemeindeverwalter thomas.schaub@frenkendorf.bl.ch (061 906 10 41) zur Verfügung.



Radarkontrollen in der Gemeinde Frenkendorf – Juli 2017

Datum	Gemeinde	Strasse	Fahrtrichtung	v erlaubt [km/h]	Messbeginn [hh:mm]	Messende [hh:mm]	Gem. Fahrzeuge	Übertretungen	Ü.Quote in %
15.07.17	Frenkendorf	Bahnweg	Baslerstr./ Bahnhofstr.	30	15:42	16:57	151	1	0.70%
26.07.17	Frenkendorf	Liestalerstr.	Frenkendorf/ Rheinstrasse	50	15:18	17:03	461	19	4.10%

Die Kontrollen wurden durch die Polizei Basel-Landschaft durchgeführt!

Veranstaltungskalender August–September 2017

Datum	Beginn	Anlass	Ort	Organisator
Sa., 12. Aug. 2017	09.00–11.00 Uhr	Letzte Obligatorischübung Gewehr 300 m	Schiesssportanlage Sichtern, Liestal	Feldschützen Frenkendorf
Sa., 12. Aug.– 13. Aug. 2017	08.00–20.00 Uhr	2-tägige Vereinsreise Theater Rampenlicht	Treffpunkt: Dorfplatz	Theater Rampenlicht Frenkendorf-Füllinsdorf
Do, 17. Aug. 2017	07.30–19.00 Uhr	Vereins-Ausflug	Treffpunkt: Begegnungszentrum Füllinsdorf	Frauenverein Dreikönig Frenkendorf-Füllinsdorf
Do, 17. Aug. 2017	14.00 Uhr	Sommerexkursion	Kunstmuseum Basel	Seniorenverein Frenkendorf und Umgebung
Sa., 19. Aug. 2017	18.00–24.00 Uhr	Music night; Konzert mit Filet of Soul; Grilladen, Cüplibar und Kaffeestube	Beim Ortsmuseum	Verkehrs- und Verschönerungsverein Frenkendorf
So., 20. Aug. 2017	11.00 Uhr	Africa Bounce; traditionelle westafrikanische Musik	Bürger- und Kulturhaus	Bürger- und Kulturhaus
Mo., 21. Aug. 2017	08.00–12.00 Uhr	Mütter- und Väterberatung	Familienzentrum Treffpunkt	Verein Mütter- und Väterberatung Region Liestal
Fr., 25. Aug. 2017	18.00–21.00 Uhr	Nothilfekurs 4 Teil 1	Samariter-Lokal, Fasanenstrasse 32	Samariterverein Frenkendorf-Füllinsdorf
Fr., 25. Aug. 2017	19.00–22.00 Uhr	Aktiv-Mitgliederversammlung Theater Rampenlicht	Seminarraum, Debrunner AG, Bächliackerstr. 4	Theater Rampenlicht Frenkendorf-Füllinsdorf
Sa., 26. Aug. 2017	09.00–17.00 Uhr	Nothilfekurs 4 Teil 2	Samariter-Lokal, Fasanenstrasse 32	Samariterverein Frenkendorf-Füllinsdorf
Di., 29. Aug. 2017	14.00–17.00 Uhr	Frauenstammtisch	Begegnungszentrum, Mühlemattstrasse 5, 4414 Füllinsdorf	Frauenverein Dreikönig Frenkendorf-Füllinsdorf
Sa., 2. Sept. 2017	14.00–18.00 Uhr	Exkursion	Dorf/Vogelschutzhütte	Natur- und Vogelschutzverein Frenkendorf
So., 3. Sept. 2017	10.30–12.00 Uhr	Burggottesdienst	Burgruine Altenberg, Füllinsdorf	ref. Kirchgemeinde Frenkendorf-Füllinsdorf
Mo., 4. Sept. 2017	08.00–12.00 Uhr	Mütter- und Väterberatung	Familienzentrum Treffpunkt	Verein Mütter- und Väterberatung Region Liestal
Mo., 4. Sept. 2017	17.30–20.00 Uhr	Blutspenden in Füllinsdorf	Turnhalle, Schulhaus Dorf, Füllinsdorf	Samariterverein Frenkendorf-Füllinsdorf
Mi., 6. Sept. 2017	14.00 Uhr	Besuch Polizei-Museum Basel	Polizei-Museum, Spiegelgasse 6-12, Basel	Frauenverein Dreikönig Frenkendorf-Füllinsdorf
Do., 7. Sept. 2017	13.00 Uhr	Fahrt ins Blaue		Seniorenverein Frenkendorf und Umgebung
Sa., 9. Sept. 2017	09.00–12.00 Uhr	Arbeitseinsatz bei den Rischweihern	Treffpunkt vor Ort	Natur- und Vogelschutzverein Frenkendorf

Die **aktuellen Veranstaltungen** finden Sie unter www.frenkendorf.ch (Rubrik Veranstaltungen). **Ortsansässige Vereine, Firmen und andere Dienstleistungsanbieter erfassen/editieren ihre Veranstaltungen jeweils selbständig.** Alle Angaben sind ohne Gewähr. Sollten Sie bei der Erfassung Hilfe benötigen, wenden Sie sich bitte an das Sekretariat Dienste, Telefon 061 906 10 40.

Umwälzpumpe ersetzen und vom Förderbeitrag profitieren

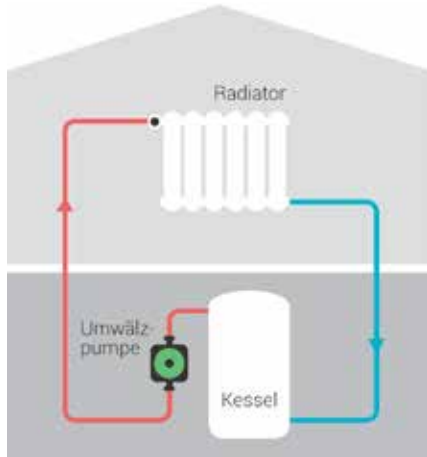

Umwälzpumpen: Heimliche Stromfresser

Umwälzpumpen sind ein Teil der Heizung. Sie pumpen das erhitze Wasser von der Heizung im Keller zu den Radiatoren oder zur Fussbodenheizung in den Wohnräumen und wieder zurück. Was vielen Hauseigentümern nicht bewusst ist: Veraltete Umwälzpumpen gehören zu den grössten Stromfressern in Einfamilienhäusern, ihre durchschnittliche Lebensdauer beträgt 15 bis 20 Jahre.

Neue Umwälzpumpen sind viel energieeffizienter und weisen ein beachtliches Stromsparpotential auf. Aus diesem Grund **fördert der Kanton Baselland den Pumpenersatz mit 180 Franken.**

Diese Aktion wurde bis Ende 2017 verlängert. Profitieren auch Sie von diesem Förderbeitrag. www.umwaelzpumpeplus.ch



30 ersetzte Pumpen in der Überbauung Eich

Aufgrund des ersten Tipps im Anzeiger vom Februar 2016, wurden allein in der Überbauung Eich 30 der 48 dort verbauten Heizungs-pumpen ersetzt. Ein Grossteil der nicht ersetzten Pumpen musste bereits früher wegen Defekten ausgetauscht werden. Der erfolgreiche und zügige Austausch wurde von der Firma Schäublin + Feltsch AG durchgeführt. Dabei musste die ausführende Firma zuerst prüfen, ob die Förderbedingungen eingehalten werden und welche hocheffiziente Pumpe eingesetzt werden soll.

Das kantonale Fördergesuch ist dann Online unter www.umwaelzpumpeplus.ch auszufüllen. Dazu müssen Sie Hersteller und Typenbezeichnungen der alten und neuen Pumpe kennen. Das ausgefüllte Antragsformular wird zusammen mit der Rechnungskopie eingeschickt, um danach den Förderbeitrag von 180 Franken zu erhalten. Die Kosten der Auswechslung betragen rund 500 CHF. Nach Abzug des kantonalen Beitrags betragen die selbstbezahlten Kosten 320 CHF und amortisieren sich in 8 Jahren.

Bisher

Neu



Das Bild zeigt den Screenshot einer Online-Anwendung für das Fördergesuch. Oben rechts ist ein grünes Logo 'UMWÄLZ Pumpe+' zu sehen. Die Seite enthält ein Formular mit dem Titel 'Fördergesuch Heizung Baselland' und verschiedene Eingabefelder für die Angabe zum Gesuchsteller (Vorname, Nachname, Adresse, Telefon, E-Mail).

	Bisher	Neu
Hersteller, Typ	Grundfos, UPE 25-25	Grundfos, Alpha2 25-40
Gemessene Leistung	53 Watt	6 Watt
Stromverbrauch pro Jahr	240 kWh	30 kWh
=> jährliche Einsparung		210 kWh oder 39 CHF

Buchungsbestimmungen bei den GA-Tageskarten Gemeinde Frenkendorf

August 2017

Mo	Di	Mi	Do	Fr	Sa	So
	1	2	3	4	5	6
7	8	9	10	11	12	13
14	15	16	17	18	19	20
21	22	23	24	25	26	27
28	29	30	31			

September 2017

Mo	Di	Mi	Do	Fr	Sa	So
				1	2	3
4	5	6	7	8	9	10
11	12	13	14	15	16	17
18	19	20	21	22	23	24
25	26	27	28	29	30	

Oktober 2017

Mo	Di	Mi	Do	Fr	Sa	So
						1
2	3	4	5	6	7	8
9	10	11	12	13	14	15
16	17	18	19	20	21	22
23	24	25	26	27	28	29
30	31					

November 2017

Mo	Di	Mi	Do	Fr	Sa	So
		1	2	3	4	5
6	7	8	9	10	11	12
13	14	15	16	17	18	19
20	21	22	23	24	25	26
27	28	29	30			

- 1,2,3 oder 4 Karten verfügbar
- Ausgebucht
- Noch nicht buchbar

Die Tageskarte ermöglicht die freie Fahrt auf allen Strecken der SBB, RhB und mit dem Postauto sowie den meisten konzessionierten Privatbahnen und vielen Schiffsbetrieben der Schweiz für nur **CHF 45.00!** Gerne geben wir Ihnen mit dieser Aufstellung einen momentanen Überblick über die noch freien Daten. Buchen Sie noch heute über **www.tageskarte-gemeinde.ch** oder telefonisch unter Tel. 061 906 10 10 und sichern Sie sich Ihre Tageskarte für **nur CHF 45.00** pro Stück. **Bitte nehmen Sie zur Kenntnis, dass die «Tageskarte Gemeinde» nur an Einwohnerinnen und Einwohner von Frenkendorf verkauft werden darf.**

Buchungen von Tageskarten tätigen Sie bequem und schnell auf www.frenkendorf.bl.ch/tageskarte oder direkt auf Ihrem Smartphone. Den Buchungsbestimmungen (ebenfalls auf der Homepage abrufbar) können Sie entnehmen, dass Umtausch und Rückgabe von gebuchten Tageskarten nicht möglich ist.

Stand: 07.08.2017

Jeremy freut sich, ...

... dass es die Lungenliga gibt.
Unterstützen Sie Menschen mit einer Atembehinderung in der Region.

IBAN CH90 0900 0000 4000 1120 0
Lungenliga beider Basel, Liestal
lbb.ch/spenden





LUNGENLIGA BEIDER BASEL

Gratisinserat



Schenken Sie Zeit!

Betagte oder kranke Menschen freuen sich auf Ihre Gesellschaft!

Besuchsdienst
061 905 82 00

Rotes Kreuz Baselland
Das Symbol für Menschlichkeit
www.srk-baselland.ch



Feuerwehrkommission

Frenkendorf Füllinsdorf



Einladung zur Feuerwehr-Rekrutierung 2018

Die diesjährige Rekrutierung der Feuerwehr Frenkendorf-Füllinsdorf findet statt am:

Mittwoch, 30. August 2017, 19.00 Uhr, im Feuerwehrmagazin Füllinsdorf

Feuerwehr, ein Begriff für grosse Taten, Teamgeist, Verantwortung, Hilfe und besonders Ausdruck für Wichtigkeit, aufregende, vielseitige und anspruchsvolle Übungen und Einsätze, neue Bekanntschaften und tolle Abende. Dies alles erwartet Sie als Mitglied der Feuerwehr Hülften!

Gemäss § 8 des Feuerwehr-Reglements sind alle Einwohnerinnen und Einwohner von Frenkendorf und Füllinsdorf mit Beginn des 22. Altersjahres feuerwehrdienstpflichtig.

Wir suchen:

- Frauen und Männer (ab Jahrgang 1996)
- Einwohnerinnen und Einwohner von Frenkendorf/Füllinsdorf (bis zum 35. Altersjahr)

Nach Abschluss einer einjährigen Grundausbildung werden Sie in die Einsatzformation aufgenommen.

Wir bieten:

Kameradschaft und eine abwechslungsreiche Tätigkeit in einer motivierten, aufgestellten Mannschaft.

Voraussetzungen:

Gesundheit, körperliche Fitness, gute mündliche Deutschkenntnisse, Teamfähigkeit, keine Höhen- oder Platzangst, keine Angst bei Dunkelheit. Nach Absolvierung eines sportmedizinischen Atemschutztauglichkeitstests entscheidet die Feuerwehrkommission über die definitive Aufnahme.

Wir freuen uns auf ein zahlreiches Erscheinen.

Feuerwehrkommission Frenkendorf-Füllinsdorf

Chasper Holinger, Präsident / Kdt Feuerwehr Hülften

Bürgergemeinde/Vereine

Öffnungszeiten/Telefonbedienung der Bürgergemeinde

Montag 15.00 bis 18.30 Uhr
Donnerstag 8.30 bis 11.00 Uhr

Sprechstunde des Bürgergemeindepräsidenten

Montag 17.30 bis 18.30 Uhr
nach Vereinbarung

Adresse

Bürgergemeinde Frenkendorf
Hauptstrasse 2, 4402 Frenkendorf
Telefon 061 901 34 49
E-Mail: bg.frenkendorf@bluewin.ch
Homepage: www.bg-frenkendorf.ch

Herzlich willkommen
am
Freitag, 25. August 2017

an der Mittelgasse 5
4402 Frenkendorf

im Kitchen-Bar-Club



geöffnet ab 18.00 Uhr
www.madlenjaeger.ch

Anmeldeformular Grüngut- und Häckseldienst vom 29. August 2017

Formular abtrennen und bis spätestens **Montag, 11.30 Uhr (vor dem Sammeltag)**, dem Gemeindezentrum Bächliacker, Bächliackerstrasse 2, zustellen.

**Das Häckselgut muss am Dienstag um 07.00 Uhr bereit gestellt sein.
Es kann KEINE TELEFONISCHE ANMELDUNG entgegen genommen werden.**

Name: _____

Häckseldienst

Adresse: _____

Schnittgut abführen

Schnittgut behalten

Grünabfuhr

Grüne Gebührenmarken auf Anmeldeformular oder Behälter kleben:

















→ bis 75 Liter CHF 2.50 (1 Marke)

→ 76 bis 140 Liter CHF 5.– (2 Marken)

Anmeldungen mit roten Kehrrechtgebührenmarken können nicht berücksichtigt werden. Solche Anmeldungen werden retourniert und können am Schalter umgetauscht werden.

Wichtig: Ohne fristgerechte schriftliche Anmeldung kann Ihr Grüngut nicht verarbeitet werden. Zu spät eingereichte Anmeldungen können nicht mehr berücksichtigt werden.

Kosten des Häckseldienstes (Bezahlung nur mit grünen Gebührenmarken): CHF 20.00 Anfahrpauschale inkl. 10 Minuten Arbeit (= 8 Marken). CHF 2.50 ab 11. Minute pro Minute.

GEBÜHREN MARKE	GEBÜHREN MARKE	GEBÜHREN MARKE	GEBÜHREN MARKE
			
Die grünen Gebührenmarken für den Grüngut- und Häckseldienst werden direkt auf das Anmeldeformular geklebt. Die roten Kehrrechtgebührenmarken sind ausschliesslich für den Haus- und Grobkehrrecht zu verwenden.			
			
FRENKENDORF	FRENKENDORF	FRENKENDORF	FRENKENDORF
GEBÜHREN MARKE	GEBÜHREN MARKE	GEBÜHREN MARKE	GEBÜHREN MARKE
			
Bitte beachten Sie: Nach Ablauf der Anmeldefrist eingegangene Anmeldeformulare können nicht mehr berücksichtigt werden. Die Mitarbeiter des Werkhofs danken für die Zusammenarbeit.			
			
FRENKENDORF	FRENKENDORF	FRENKENDORF	FRENKENDORF

Wichtige Adressen

Gemeindeverwaltung

Homepage: www.frenkendorf.ch
 E-Mail: gemeindeverwaltung@frenkendorf.bl.ch
anzeiger@frenkendorf.bl.ch

Schalteröffnungszeiten

Montag 09.00–18.30 Uhr durchgehend geöffnet
Dienstag und Freitag 09.00–11.00 Uhr
 Nachmittag geschlossen
Mittwoch und Donnerstag 09.00–11.00 Uhr und
 14.00 – 16.30 Uhr

Die Schalter des **Sozialdienstes** sind **vormittags geöffnet**.

Telefonbedienzeiten

Montag 08.00–18.30 Uhr
Dienstag bis Freitag 08.00–12.00 Uhr und
 14.00–16.30 Uhr

Besprechungstermine ausserhalb der regulären Öffnungszeiten sind auf Voranmeldung möglich (Tel. 061 906 10 10).

Sozialdienst

Montag bis Freitag 9.00 bis 11.30 Uhr

Sprechstunde des Gemeindepräsidenten

im Gemeindezentrum Bächliacker, 2.Stock
 jeweils montags 17.00 bis 18.00 Uhr
 E-Mail: gemeindepraesident@frenkendorf.bl.ch

Telefon und Fax

Allgemeine Auskünfte 061 906 10 10
 Fax 061 906 10 19

AHV-Gemeindezweigstelle 061 906 10 10
 Bereich Bau 061 906 10 50
 Fax 061 906 10 59

Fachstelle Umwelt, Energie und Abfall 061 906 10 55

Bestattungsamt 061 906 10 10
 Einwohnerdienste 061 906 10 10
einwohnerdienste@frenkendorf.bl.ch Fax 061 906 10 19

Bereich Finanzen 061 906 10 30
 Fax 061 906 10 39

Gemeindepolizei 061 906 10 13
 Objektwesen (Kataster) 061 906 10 43
 E-Mail: kataster@frenkendorf.bl.ch
 Sekretariat Gemeindeverwalter 061 906 10 42
 Fax 061 906 10 19

Sekretariat Gemeinderat 061 906 10 42
 Fax 061 906 10 19

Sozialdienst 061 906 10 60
 Fax 061 906 10 39

Steuern 061 906 10 20

Feuerwehr

Sektionschef

(Kreiskommando Liestal) 061 552 72 72

Pilzkontrollstelle

Nach telefonischer Vereinbarung:

Frau Catherine Müller, Füllinsdorf 061 901 66 33
 076 412 08 11
 Frau Bernadette Helfer, Seltisberg 061 911 14 64
 076 506 66 95

Zivilschutzstelle Altenberg,

Frenkendorf 061 906 10 46

Zivilstandsamt BL Arlesheim

zuständig für die Einwohner- und 061 552 45 00
 Bürgergemeinde Frenkendorf Fax 061 552 45 01

SPITEX Regio Liestal

www.spitex-regio-liestal.ch
 Schützenstrasse 10, 4410 Liestal 061 926 60 90
 Fax 061 926 60 91
 E-Mail: info@spitexrl.ch

Telefonsprechzeiten:

Montag bis Freitag 8.00 bis 11.00 Uhr
 und 14.00 bis 15.00 Uhr
 übrige Zeit Telefonbeantworter

Spitex à la carte 061 921 07 00

FAZ Familienzentrum Treffpunkt

Bahnhofstrasse 16 061 901 27 07
www.faz-treffpunkt.ch
 E-Mail: info@faz-treffpunkt.ch

Mittagstisch Kindergarten/Primarschule

Leitung Mittagstisch 079 750 90 04
 E-Mail: mittagstisch@frenkendorf.bl.ch

Mittagstisch Sekundarschule

Sekretariat Sekundarschule 061 906 22 40
 E-Mail: info@sekfrenkendorf.ch

Mütter- und Väterberatung

Telefonische Auskunft und Beratung 079 872 62 06
 Montag bis Freitag 8.00 bis 10.00 Uhr

SOS-Fahrdienst 079 863 65 49

Schulsozialdienst

Kindergarten- und Primarschulstufe 079 324 28 81
 Sekundarstufe I 079 643 01 11

Musikschule

061 927 91 45
musikschule@rm-liestal.ch
www.rm-liestal.ch

Tagesfamilien

Oberes Baselbiet 061 902 00 40
 Rathausstrasse 49, 4410 Liestal
www.vtob.ch, E-Mail: info@vtob.ch
Büroöffnungszeiten:
 Gemäss Ansage
 Combox/Telefonbeantworter

Robinsonspielplatz

Hülftenmätteli 061 901 71 77
www.robiplatz.ch
Öffnungszeiten:
 Mi + Do 13.30 bis 18.00 Uhr

KMU Frenkendorf-Füllinsdorf



IT Services Kürsteiner
 IT Services Kürsteiner GmbH
 www.itsk.ch

Die massgeschneiderte Antwort auf Ihre Informatik- und Telefonie-Fragen

Bächliackerstrasse 2 4402 Frenkendorf
 061 901 93 00 **profifon.ch**



Der Start in's Berufsleben beginnt hier und genau jetzt!

Viele Jugendliche haben im Juni ihre obligatorische Schulzeit abgeschlossen. Einige werden weiterhin die Schulbank drücken, um sich fit zu machen, für ein späteres Studium. Andere wählen ihren Berufseinstieg über eine Berufslehre. Wer nicht das Glück hatte, den direkten Einstieg in seinen „Traumberuf“ über eine Lehrstelle zu finden, muss sich übergangsmässig mit einem der vielen Brückenangebote vielleicht noch in eine bessere Ausgangsposition manövrieren, damit es im nächsten Jahr (hoffentlich) besser klappt.

Schön, dass es das gibt, unser breites Lehrstellen- und Schulangebot. Mach anderes Land beneidet uns für unser Berufsbildungssystem, das sehr durchlässig und breit gefächert ist und welches allen (fast) alle Möglichkeiten bis hin zu späterem Studium nach der Berufslehre offen lässt.

Als Eltern sind wir froh, wenn unsere Jugendlichen hier in der Region ihre ersten Gehversuche im Berufsleben machen können. Aus dem Zuhause mit günstiger Unterkunft und kurzem Arbeitsweg fällt der Einstieg viel leichter und bedeutend kostengünstiger aus, als wenn die nähere Region verlassen werden muss.

Gut also, dass es sie gibt, unsere örtlichen Gewerbebetriebe! Neben einem breiten Angebot an Dienstleistungen, Konsumgütern und Handwerksarbeiten, welches sie Ihnen tagtäglich anbieten, bildet unser Gewerbe auch unseren Nachwuchs zu Berufsfachleuten von morgen aus. Sie profitieren sowohl als Kunde als auch als verantwortungsvolle Eltern, wenn Sie unser örtliches Gewerbe unterstützen und nach Möglichkeit berücksichtigen.

Danke für Ihr Interesse an uns und unseren Mitgliedern - nichts liegt näher als unser Gewerbe im eigenen Dorf!

Ihre KMU Frenkendorf / Füllinsdorf

Martin Wolf, Vorstandsmitglied



elektro naegelin

Güterstrasse 10 | 4402 Frenkendorf
 Fon 061 901 26 26 | Fax 061 901 26 66
 www.elektro-naegelin.ch

Elektro Naegelin AG bietet von der Planung bis zur Ausführung sämtliche Elektroinstallationen in Neu- und Umbauten sowie Service und Unterhalt an.

ELITE electro partner.ch

BEAT WENGER BAUGESCHÄFT

Das grosse Kleinunternehmen plant, projiziert und führt aus:
 Umbauten | Anbauten | Renovationen | Unterhalt + Bauservice

Talstrasse 5, 4402 Frenkendorf
 Telefon 061 901 29 81 | Fax 061 901 29 49 | Natel 079 311 57 36
 wenger-bau@bluewin.ch

info@metallbauberger.com
 4402 Frenkendorf
 Tel. 061 901 12 43

- Wintergärten, Vordächer, Verglasungen
- Geländer, Treppen, Einbruchschutz
- Individuelle Metallkunst
- Garagentore, Antriebe, Türen
- Sonnenstoren, Überdachungen

HORMANN
STOBAG Premium Swiss Quality



DIEFFENBACH HEIZUNGEN GMBH

KOMPETENT IN SACHEN HEIZUNGEN

- Neubauten
- Umbauten
- Heizungssanierungen
- Heizungsreparaturen
- Boilerreinigungen

Hauptstrasse 14 | 4133 Pratteln
 061 901 31 44 | info@schneider-sss.ch

Möbel nach Mass

Schreinerei Innenausbau
 Einbauschränke Garderoben
 Renovationen Reparaturen
 Kindermöbel Holzspielsachen

Willi Hirt

Willi Hirt Möbel-Innenausbau GmbH
 Rheinstrasse 73, 4402 Frenkendorf
 Tel. 061 901 55 88, www.hirt-schreinerei.ch

ZEMP & KIEFER AG
 Spitzentechnologie seit 1983

- ➔ **Elektrische Anlagen:** Reparaturen, Unterhalt, Kundenarbeiten
- ➔ **Datennetzwerke, Internetzugänge**
- ➔ **Gebäudeautomation:** Das intelligente xComfort Gebäudeautomationssystem macht Ihr Zuhause zum komfortablen Energiespargebäude.
- ➔ **All-IP-Telefonie**
- ➔ **Alarmanlagen:** ABUS-Ultivest zertifizierter Betrieb Einbruch, Feuer, Wasser, Notfall
- ➔ **Video-Überwachung:** Gekoppelt mit Alarmanlagen oder autonome Installation
- ➔ **Unabhängiges Kontrollorgan** Periodische Kontrollen, Qualitätssicherungen

Hauptstrasse 6 4402 Frenkendorf www.zkag.ch
 Tel: 061 901 44 55 Fax: 061 901 41 31 mail@zkag.ch

Für alle Inserate im Anzeiger Frenkendorf:
 Bitte rufen Sie uns an oder schreiben Sie uns!

Telefon: **061 976 10 77**
 E-Mail: **fa-inserate@schaubmedien.ch**

SCHAUBMEDIEN
 Gut zum Druck.

Tinte & Toner bis 50% günstiger als Originale

Schweizer Profilabor. Druckerpatronen wiederaufbereiten spart Geld und schont die Umwelt. 100% Qualität seit 2004. Profitieren Sie jetzt: Am Kundenshalter, Tel. 061 3151020 oder im Online-Shop

THINKshop.ch Direktverkauf in Frenkendorf · Parkstrasse 6 · gegenüber Aldi

Gut bedient, besser beraten!
www.kmu-frenkendorf.ch

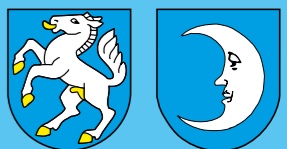

**Sie möchten auch
einmal wissen, wie viel
1,5% Lohnerhöhung
ausmachen?**

**Kommen
Sie auch!**

**Sie möchten auch
einmal einen Satz
schreiben, der es
auf den Punkt bringt?**

**Kampagnenstart BL.
Erster Stopp der Roadshow.**

Freitag, 8. September 2017, 18 bis 20 Uhr,
OSLO STUDIOS, Oslo-Strasse 2, Dreispitz (Münchenstein)
Gratis-BLT-Bus ab Bhf. Liestal ab 17.30 Uhr

Eröffnung Lernzentrum.

Samstag, 9. September 2017, 10 bis 14 Uhr,
Kantonsbibliothek Liestal

Viele Menschen in der Schweiz haben Mühe mit Lesen, Schreiben, Rechnen oder dem Computer. Vielleicht auch Sie? Die schweizweite Kampagne «Einfach Besser!» informiert und sensibilisiert. Lassen Sie sich zu Lernangeboten beraten und verbessern Sie Ihre Arbeitsmarktfähigkeit und Ihre Lebensqualität!

EINFACH!
BESSER LESEN. SCHREIBEN.
RECHNEN. COMPUTER.

**Jetzt besser Lesen, Schreiben, Rechnen, Computer lernen.
0800 47 47 47 oder www.besser-jetzt.ch**

Schönthal

Seniorenzentrum

Tag der offenen Tür

im Seniorenzentrum Schönthal

Wir laden Sie ganz herzlich ein

am Samstag,
9. September 2017
von 11 bis 17 Uhr



Foto: stefan-loeliger.com

Es erwartet Sie ein umfangreiches,
unterhaltsames Rahmenprogramm:

- Kulinarische Köstlichkeiten für den grossen und kleinen Hunger
- Musikalische Unterhaltung auf der Bühne im Park
- Infozelle der Partnerorganisationen (Spitex, Benevol, Seniorenverein und Gemeindebibliothek Füllinsdorf)
- Verkaufszelt des Kreativateliers
- Info- und Aktivzelt der Pflegeabteilung (Blutdruckmessung etc.)
- Cüpli-Bar im 14. Obergeschoss des Wohnturms
- Glücksrad, Tombola und Wettbewerb
- Hingucker: Rollatoren Tanz der BewohnerInnen (14.00 Uhr)

Kurzreferate:

13.00 Uhr: Frau Dr. Bettina Ugoloni, Universität Zürich, Zentrum für Gerontologie, zum Thema «Angehörige als zentrale Partner in Altersinstitutionen»

15.00 Uhr: Herr Prof. Ueli Mäder, Soziologe, Universität Basel, zum Thema «Für eine Kultur der Anerkennung und Auseinandersetzung»

Wir freuen uns auf Ihr Kommen!

Seniorenzentrum Schönthal

Parkstrasse 9 / 4414 Füllinsdorf / www.sz-schoenthal.ch



Turnverein Frenkendorf Jugend

TURNSTART MuKi/VaKi und KiTu

Die erste Turnstunde nach den Sommerferien findet am **Donnerstag, den 7. Sept. 2017** statt.

MuKi/VaKi (ab 3 Jahren):

17.00 bis 18.00 Uhr in der Turnhalle Egg.

Anmelden bei:

Barbara Heiniger, Tel. 061 901 81 24

heibin@bluewin.ch

KiTu (für alle Kindergartenkinder):

17.00 bis 18.00 Uhr in der Turnhalle Egg.

Keine Anmeldung → in die 1. Lektion kommen

Für weitere Auskünfte und Fragen stehe ich Ihnen gerne zur Verfügung.

Jasmine Schäuble, Tel. 061 901 19 41

jasmine_schaeuble@hotmail.com

SPIELGRUPPE MURMELI



Wir haben noch Plätze frei

Wir freuen uns aufs Singen,
Spielen, Basteln usw.

Wir starten am 21.8.2017

Nach den Herbstferien bieten wir
kostenlose Deutschfrühförderung
durch den ALD Pratteln an.
(Anmeldeschluss 29.8.17)

Für Fragen und Informationen stehen
wir gerne zur Verfügung.

Sie erreichen uns unter 077 444 64 39
(Montagvormittag, Donnerstagnachmittag)

S Murmeli-Team

Schützengesellschaft



Obligatorische Bundesübung 2017

Schiesssportanlage Sichtern, Liestal / Distanz 300 m

Oblig. -Bundesübungen

Letzte Oblig. Bundesübung

Samstag: 12. August 2017, 14.00–16.00 Uhr

Die Schützengesellschaft Frenkendorf lädt alle Armeeangehörigen recht herzlich zur Absolvierung ihrer Schiesspflicht ein.

Als schiesspflichtig gelten Armeeangehörige nach Absolvierung der Rekrutenschule 2016 bis Jg.1983.

Armeeangehörige die im Jahr 2017 entlassen werden, sind nicht schiesspflichtig.

Mitbringen: Dienstbüchlein, Leistungsausweis
Aufforderungsschreiben mit Klebeetikette Bund
Persönliche Dienstwaffe
Personalausweis: ID oder Pass

Mitglieder gesucht

Das Ziel Ihrer Mitgliedschaft ist die ideelle und finanzielle Unterstützung des FC Frenkendorf. Der Verein bedankt sich bei Ihnen dafür.

Jahresbeiträge: Passivmitglied CHF 30.00
 Supporter CHF 100.00 oder mehr



Was erhalten Sie vom FC Frenkendorf für ihr Geld?

Passive: Stimm- und Wahlrecht an der GV
 Supporter: Offerierter Imbiss an der Supporter-GV
 Supporter-Ausflug alle 3 Jahre

**wir freuen uns
 auf Dich ...**

Beitrittserklärung Passivmitglied Supporter

Vorname _____ Name _____

Strasse _____ Ort _____

Telefon _____ E-Mail _____

Geb.-Datum _____ Datum/Unterschrift _____

Rücksendung per Mail an: andre_martin@bluewin.ch
 Rücksendung per Post an: FC Frenkendorf, Postfach 208, 4402 Frenkendorf

Schnupperanlass
02.09.2017

Beginn: 13:30 Dorfplatz Frenkendorf
Ende: 17:30 Dorfplatz Frenkendorf
Mitnehmen:
 - z'Vieri & z'Trinke
 - dem Wetter angepasste Kleider
 - gute Schuhe

Kontak: Séverine Sieber v/o Gaia
 079 704 28 07 / woelfe@koinos.ch

Pradi Koinos

NEU: Tanz Kurse Ab August 2017



Für Kinder ab 4 Jahren und Erwachsene
Infos und Anmeldung unter www.rm-liestal.ch oder Tel. 061 927 91 45



Verkehrs- und
Verschönerungsverein Frenkendorf

JAZZ MUSIC NIGHT

19.8.2017
AB 17:30

ORTSMUSEUM FRENKENDORF

MIT DER BAND
«FILET OF SOUL»
EINTRITT FREI



Music Night mit «Filet of Soul» - Ortsmuseum Frenkendorf

Die Spuren von „Filet of Soul“ gehen bis in die Mitte der 80er-Jahre zurück. Der Name ist in Anlehnung an das gleichnamige Jazz n' Blues-Lokal in New Orleans im Bond-Film „Live and Let Die“ entstanden. „Filet of Soul“ versteht sich nicht mehr als reine Jazzband, denn sie serviert auch Pop, Rock und Latin, stets auch gewürzt mit einer Prise Comedy.

Programm 19.8.2017

17:30	Sponsoren/VIP-Apéro
18:00	Grillade/Risotto
19:00	FoS I (45')
20:15	FoS II (45')
21:30	FoS III (45')

Der Reinerlös geht zu Gunsten der Käserei Calanca.

Sponsoren:  www.avacone.ch
IT & Lab Services - Solutions

 www.aspektra.de
Gestaltung & Kommunikation



Gliii isch es sowiit...

**Das Eben Ezer lädt ein zum Herbstfest
am 23. September 2017**

ab 11:00 Uhr

Eben Ezer

begleitet wohnen im Alter

Eben – Ezerweg 50

4402 Frenkendorf



African Bounce traditionelle westafrikanische Musik



**Sonntag
20. August 2017
11 Uhr**

Bürger- und Kulturhaus
Hauptstrasse 2
Frenkendorf

Freiwilliger Austritt

Bei schönem Wetter findet
die Matinée unter der Laube statt.

Chauffeur/Chauffeuse gesucht für «Adlerbus»

Wir sind eine ehrenamtlich organisierte, private Buslinie in Frenkendorf. Für unsere Busfahrten am Dienstag Nachmittag und Freitag Vormittag (je 3 Stunden) zwischen oberem Dorfteil und Niederschönthal suchen wir als Ergänzung des Fahrerteams

einen Chauffeur / eine Chauffeuse

für den Kleinbus. PKW-Führerausweis genügt. Der Einsatz in einer Gruppe von engagierten Freiwilligen ist ohne finanziellen Entgelt. Wenn Sie interessiert sind, zum Nutzen der Einwohner unseres Dorfes etwas zu tun, dann nehmen Sie bitte Kontakt auf mit dem «Verein Adlerbus» c/o. Theo Haug, Untere Flühackerstr.12, 4402 Frenkendorf, Tel. 061 901 31 46.



Sozialdemokratische Partei
Frenkendorf-Füllinsdorf

Renten sichern, AHV stärken!



Berechtigterweise machen sich viele Menschen Gedanken und auch Sorgen rund um ihre Altersvorsorge. Mit der in Rente kommenden Baby-Boom-Generation werden Anpassungen innerhalb des schweizerischen 3-Säulen-Modells nötig. Deswegen laden wir ein zum:

Öffentlichen Inputvortrag zur Altersvorsorge 2020 mit Silvia Schenker, Nationalrätin SP, Montag, 4. September, 19.30 Uhr, Familienzentrum FaZ.

Im Anschluss an den Vortrag findet die Sektionsversammlung der SP Frenkendorf-Füllinsdorf statt.



Sekretariat: Dienstag bis Freitag 8.30–11.30 Uhr
Barbara Schweizer Tel. 061 901 55 06
Fax 061 901 55 19
E-Mail: info@pfarrei-dreikoenig.ch
www.pfarrei-dreikoenig.ch

Pfarrteam:

Peter Bernd, Gemeindeleiter & Pfarrer Tel. 061 901 55 06
Claudia Christen, Pastorale Mitarb. Tel. 061 901 55 06
Juan Rodriguez, Jugendarbeit Tel. 061 901 50 82
Sozialfonds: PC 60-399429-5
Sprechstunden nach Vereinbarung

Agenda

Samstag, 12. August

16.00 Uhr Freiwillige für Geflüchtete: «Kochen, Essen, Spielen»

Sonntag, 13. August

11.00 Uhr Wortgottesdienst
Kollekte: TATkraft Binningen

Mittwoch, 16. August

9.00 Uhr Wortgottesdienst zu Mariä Himmelfahrt mit Kräutersegen; Kaffee

Donnerstag, 17. August

7.30 Uhr Ausflug Frauenverein (Bis ca. 19.00 Uhr): Nähere Infos im Anzeiger/Amtsblatt Nr. 10 unter Vereinen

Sonntag, 20. August

11.00 Uhr Eucharistie mit Peter Dubler
Jahrzeit: Ida & Rudolf Fux-Abgottspon
Kollekte: Aktion Neustart

Mittwoch, 23. August

9.00 Uhr Wortgottesdienst; Kaffee
19.30 Uhr Kirchgemeinderat

Donnerstag, 24. August

9.00 Uhr PEP-Projektgruppe

Freitag, 25. August

19.00 Uhr Räteessen

Sonntag, 27. August

11.00 Uhr Eucharistie
Kollekte: Projekte der Caritas Schweiz

Dienstag, 29. August

11.00 Uhr Vorstand Frauenverein

Mittwoch, 30. August

9.00 Uhr Wortgottesdienst; Kaffee
10.15 Uhr Ökumenische Teamsitzung
19.30 Uhr Pfarreirat

Berichte, Eindrücke, Mitteilungen



Firmandinnen und Firmanden auf Studienreise in Berlin während der ersten Sommerferienwoche haben sich auf verschiedene Themen offen und interessiert eingelassen und die Stadt für sich entdeckt: Eine tolle und lebendige Gruppe. Begleitet wurden die Jugendlichen von Juan Rodriguez und Peter Bernd. (Fotos: P. Bernd)

«Lieber instandbesetzen als kaputtbesetzen»

«Lieber instandbesetzen als kaputtbesetzen», ist nicht nur ein Spruch in Kreuzberg und nicht nur einer in der Hausbesetzerszene. Dennis von *Wir-sind-Berlin* macht den Jugendlichen deutlich, was Gentrifizierung, steigende Mieten und Verdrängung für Menschen bedeutet, die zeitlebens in Kreuzberg wohnten und sich das Wohnen nicht mehr leisten können. Auf seiner Führung «Kreuzberg – bunt und widerspenstig» werden Geschichte, Stadtentwicklung, Jugendarbeit und Fixerprogramme den Jugendlichen nahe gebracht.



Auf dem Gelände der KZ-Gedenkstätte Sachsenhausen mit Mariana Aegerter, die den Seminartag mit den Jugendlichen leitete.

Wie in den vergangenen Jahren waren der Besuch im Mauerpark, ein Seminartag in der KZ-Gedenkstätte Sachsenhausen im nördlich von Berlin gelegenen Oranienburg und ein Atelier beim LSVD zu Fragen rund um Emanzipation, sexueller Identität, und Engagement gegen Ausgrenzung im Programm der Berlin-Studienreise.



Atelier beim LSVD.



Im Friedrichstadtpalast vor «The One».



Unterwegs...



... im Prenzlauer Berg ...

Lockerer Austausch, Streifzüge durch die Stadt, Mahlgemeinschaften, die Show im Friedrichstadtpalast und eine Schifffahrt brachten auf gute Weise die Gruppe zusammen. Atmosphäre und Stimmung waren super. Allen, die dabei waren, sei für das Mitmachen und das Interesse herzlich gedankt.



... und in Kreuzberg «bunt und widerspenstig».

«Sayonara!», Nofretete, Kieztouren: Pfarreise 2017

Mit einer kleinen Gruppe Berlin entdecken: Besser konnte der Wunsch nach einer Pfarreise für die Teilnehmerinnen und Teilnehmer kaum erfüllt werden. Das Programm war ganz darauf abgestimmt, in verschiedene Kieze der Stadt zu kommen, Nachdenkliches und Kultu-



Warten auf die Geschichtsführung im deutschen Bundestag.

relles, Komisches und Kritisches, Kulinarisches und Entspannendes miteinander zu verbinden.

Eine dreistündige Schifffahrt über Spree und Landwehrkanal, die Führung über die Museumsinsel mit Besuch bei Nofretete, der geheimnisvollen Schönen, die alternativ-kritische Tour durch den Friedrichshain, die Führungen im Reichstag, in der KZ-Gedenkstätte Sachsenhausen und am Gedenkort Berliner Mauer vermittelten vielfältige Ansichten von Vergangenheit und Gegenwart dieser wunderbaren Stadt.



Durch den Friedrichshain mit Rolf Strobel und vielen Themen: Versöhnte Sicht auf die DDR, Gentrifizierung, Hausbesetzungen, Leben im Kiez ...



Über das Gelände der KZ-Gedenkstätte Sachsenhausen in Oranienburg: Bewegend, aufrüttelnd und stetes Erinnern.



«Sayonara! Tokyo – Geishas! Tamagotchis! Edelweiss!»: Eine fantastische Variété-Revue im Japanstil im Berliner «Wintergarten», begleitet von einem Menü am Tisch, war ein abendlicher Höhepunkt der einwöchigen Pfarreireise im Jubiläumsjahr.



Ein typischer Tagesbeginn ...



Im Nikolaiviertel: Warten auf Bier und Kaffee...

Cafébesuche, freie Zeit, Abendessen von Currywurst bis zum feinen Menü, Kabarett bei den «Stachelschweinen» und die grandiose Variétéshow im «Wintergarten» sorgten für eine wunderbare Stimmung. Merci allen, die dabei waren!

Caritas-Kollekte

Unter dem Motto «Klima schützen – Armut bekämpfen» steht die grosse Jahreskollekte für die Caritas Schweiz: Jeder Franken für die Entwicklungszusammenarbeit zählt. Merci für Ihre, für Deine Spende!

Werden Sie Mitglied im Kirchengemeinderat: Engagement bewegt ...

...und ist für die Sicherung der Arbeit und des Lebens in der Pfarrei von grosser Bedeutung.



«Vielfalt»: Der Titel des Kinderbildes, das auf dem Pfarrefest von vielen kleinen Händen unter Anleitung von Marion Gregor gemalt wurde, ist Bekenntnis und Herausforderung. Angesichts einer Welt von Leid, Unrecht, Flucht und Ausschluss stehen hier Kinder vielfältiger Herkunft vereint und schauen der Sonne entgegen.

Haben Sie Lust zu etwas Neuem und Sinnvollem neben oder ergänzend zu dem, was Sie sonst tun? Melden Sie sich einfach. Wir freuen uns.

Lesen, Stimme geben, Texte gestalten: Werden Sie Lektor/in...

Es ist eine kleine, aber schöne Herausforderung, in den sonntäglichen Feiern mitzuwirken, biblische und andere Texte vorzutragen. Haben Sie Lust dazu? Oder können es sich gut vorstellen? In der Regel hat man alle paar Wochen einen «Einsatz», auf Wunsch auch öfters. Zweimal im Jahr trifft sich die Gruppe der Lektor/innen zur Planung mit einem theologischen Input und der Möglichkeit der Diskussion.

Für Infos etc. melden Sie sich doch einfach: Tel. 061 901 55 06 oder per Mail: info@pfarrei-dreikoenig.ch.

Gemeinsame Mitteilungen für beide Kirchgemeinden

Ökumenische Gottesdienste im Seniorenzentrum Schönthal

- Mittwoch, 16. August, 16.45 Uhr (Stephan Gassler) Abendmahl
- Mittwoch, 23. August, 16.45 Uhr (Andrea Kutzarow)
- Mittwoch, 30. August, 16.45 Uhr (Claudia Christen)

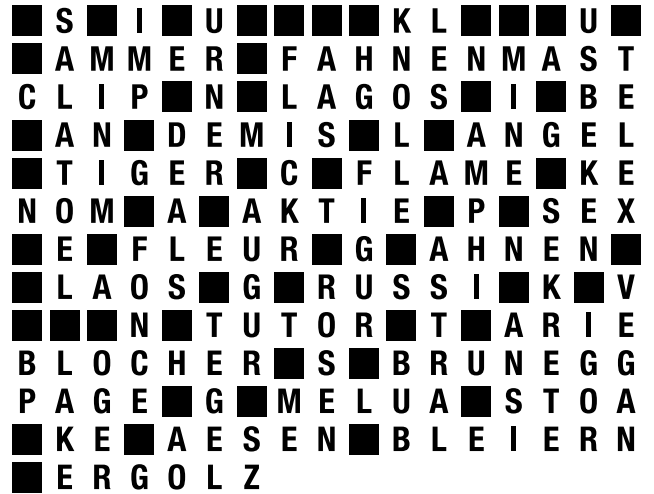

Bieli Bestattungen
 Ein Familienunternehmen seit 1886 für Frenkendorf und Umgebung
 Hans Bieli & Co., Bestattungsunternehmen
 Inhaber Beat Burkart
 Liestal, Allschwil, Birsfelden, Basel
 Tel. 061 481 11 59
 Wir sind 24 Stunden für Sie da.
 www.bieli-bestattungen.ch

Rätsel

LIEGESTUHL

frz. Region (frz.)	Tennisverband (Abk.)	indischer Bundesstaat	engl. Frauenkurzname	Anordnung des Zaren	Blutarmut	Mitglied des House of Lords	Vorname v. Schauspieler Ganz	amerik. Autor † 1849	engl.: andere(r), anderes	zu keiner Zeit			
grosses Tuch			grösste Alp der Schweiz (Kt. UR)			5							
	1		Tal in Graubünden		Getreideblütenstand			Ureinwohner von Jamaika					
Frühlingsfest		Gottesbote	lat.: Mutter				span.: Januar	nord. Gott					
rotes Farbmittel	Vorname von Presley †				frz.: voll	frz.: zwischen				kleines Wassertier			
		6	russ. Reiter-soldaten	Tasteninstrument			röm. Name von Genf		Werkstoff				
Musik-automat	ursprüngl. Gestalt, Original	heftiges Ringen	Brennstoff	2		schöne Männer (frz.)	portug. Seefahrer (Vasco da ...)						
	3			Ort in der Steiermark	Toggenburger Autor † 1798					8			
		Indianerzelt	Film auf Kassette	4			engl.: es ist	Autokz. Tunesien					
den Mund betreffend		Coupon, Abschnitt			Internetkürzel Luxemburg	Abk.: im Allgemeinen		Abk.: Orientierungslauf					
Teilbereich der Physik			Zch. f. Gadolinium	sinnlich, genüsslich									
		Bieler Pop-Band				frz.: grosses Zimmer	9						
österr. Fernsehsender	Angeh. einer Weltreligion				1	2	3	4	5	6	7	8	9



Sekretariat: Dienstag–Freitag	8.15–11.15 Uhr
Andrea Bretschneider	Tel. 061 903 04 25
KGH Schönthal, Füllinsdorf	
E-Mail: sekretariat@ref-fre-fue.ch	
www.ref.ch./frenkendorf-fuellinsdorf	
Pfrn. Andrea Kutzarow	Tel. 061 901 49 49
Pfr. Peter Leuenberger	Tel. 061 901 14 40
Pfrn. Annina Rast	Tel. 061 903 04 27
Pfr. Felix Straubinger	Tel. 061 313 50 28
Katja Maier, Jugendbeauftragte	Tel. 079 609 17 82
Amrei Ebinger, Sigristin Frenkendorf	Tel. 061 901 39 72
Hella Raff, Sigristin Füllinsdorf	Tel. 061 901 14 77
Thomas Schweizer, Kirchgemeindepräsident	Tel. 061 901 40 08

Sonntag, 13. August

10 Uhr, Kirche Füllinsdorf, Fiire mit de Chliine zum Schulanfang, «Lernen macht Spass», mit Pfrn. Andrea Kutzarow und Steffi Frey. Anschliessend Apéro
 Amtswoche: Pfr. Peter Leuenberger

Sonntag, 20. August

10 Uhr, Kirche Frenkendorf, Gottesdienst mit Taufe. Mit den Kindern vom Sommerlager, Pfr. Peter Leuenberger, Katja Maier u. Lektor Alfred Läuchli. Anschliessend Apéro
 Amtswoche: Pfr. Peter Leuenberger

Sonntag, 27. August



17 Uhr, Kirche Füllinsdorf, Gottesdienst mit Ordination von Monika Burger, Joël Guggisberg, Sandra Karth und Marianne Nyfeler-Blaser. Die Ordination wird geleitet von Pfarlerin Doris Wagner, Pfarrer Markus Enz und Pfarlerin Andrea Kutzarow. Musikalisch begleitet wird der Gottesdienst von der Band «Rock in church». Herzliche Einladung an alle. Anschliessend Apéro riche.
 Amtswoche: Pfrn. Andrea Kutzarow

ANLÄSSE FÜR KINDER UND JUGENDLICHE

Lernen macht Spass

Schule ist ja so cool. Was man da alles lernen kann! Das finden jedenfalls die 6 Freunde.



Aber was ist, wenn es keine Schule gibt? Ja dann gründet man selber eine, zum Beispiel eine Waldschule. Gut, dass wenigstens Max Maus schon lesen kann. Die ersten Schreibübungen gelingen fix und schon bald schreiben alle ihren Namen. Und nebenbei entdecken sie ihre eigenen Talente und was sie alles voneinander lernen können.

Ein kunterbunter Gottesdienst für Klein und Gross mit Steffi Frey, Christoph Kaufmann und Andrea Kutzarow für alle, die neu in den Kindergarten oder die Schule kommen, aber auch für alle Kleinen und Grossen, die sich Gottes Segen fürs neue Schuljahr wünschen. Wer will nimmt sein Znünitäschli oder seinen Schulsack mit.

Sonntag, 13. August, 10 Uhr, Kirche Füllinsdorf

Kindergottesdienst mit Zvieri.

Für 2.–6.-Klässler. Freitag, 18. & 25. August. 15.45–17 Uhr in der Kirche Frenkendorf mit Barbara Jansen. 15.30–17 Uhr im Unterrichtszimmer der Kirche Füllinsdorf mit Andrea Kutzarow.

Spielst du gerne Theater? Singst du gerne? Hast du am 24.12.2017 Zeit?

Wir, die Kindergottesdienst – Kinder suchen Dich.

Nach den Sommerferien proben wir für das neue Weihnachtsmusical der reformierten Kirche. Wir treffen uns jeden Freitag nach der Schule, essen zusammen Zvieri und proben und spielen anschliessend.

Wo: Reformierte Kirche Füllinsdorf

Wann: 15.30 bis 17 Uhr



Was: Spiel, Spass, Singen und viel Theater
Wer: alle Kinder im Primarschulalter sind willkommen

Kosten: keine
 Komm doch vor den Sommerferien zum Schnuppern vorbei.
 Melde Dich an bei Pfarrerin Andrea Kutzarow, Tel. 061 901 49 49. Wir freuen uns auf Dich!

Samschtags-Kitaki. Für Kinder von 4–10 Jahren. 2. September, 10–12 Uhr, im Kirchgemeindehaus Kirchacker in Frenkendorf. Geschichten, Lieder, Spielen und Basteln. Thema: Frederik. Leitung: Marion Klee, Simone Busse u. Team. Info u. Anmeldung bis zum 29. August im Sekretariat.

Kids-Treff: Für 1.–5.-Klässler. Basteln, Spielen, Geschichten hören und vieles mehr, von 14-16.30 Uhr. Mittwoch 16., 23. & 30. August im Elefantenhaus.

Ladiesnight. Für Mädchen ab der 6. Klasse. Am Freitag 25. August, (Bastelabend an der Ergolz) 18– ca. 22 Uhr.
 Wir treffen uns zum gemeinsamen Abendessen und einem Girls-Event im Elefantenhaus. Anmeldung bei Katja Maier.

Ladiesnightweekend. Alle Mädchen der 6.–9. Klasse sind zum Ladiesnight-Weekend eingeladen. Wir verbringen einen gemütlichen Abend im Elefantenhaus mit einem gemeinsamen Abendessen und Abendprogramm. Anschliessend übernachten wir im Elefantenhaus. Am Samstagmorgen werden wir dann einen Ausflug unternehmen. Kosten: CHF 15.– pro Person. Anmeldung bis 25. August bei Katja Maier.

Inside, Trekkingweekend. Termine: 6. Sept, 18–20.30 Vorbereitungsabend im Elefantenhaus und 15.–16 Sept. Weekend. Für Jugendliche ab der 8. Klasse.
 Du bist herzlich eingeladen, ein spannendes Trekkingweekend zu erleben. Gemeinsam planen wir das Weekend am 6. September (inkl.

Abendessen) und gehen dann am Freitagabend, 16. Sept. auf unsere Reise. Ort und Zeit wird am Vorbereitungsabend geplant. Anmeldung und Infos bis am 1. September bei Katja Maier.

WEITERE ANLÄSSE

Mittagsclub

Dienstag 15., 22. & 29. August,
 12 Uhr im UG Kirche Füllinsdorf.
 Donnerstag, 17., 23. & 31. August,
 12 Uhr im KGH Kirchacker Frenkendorf



cantas

Der Cantas-Chor sucht Dich!

Am 17.8.2017 starten die Probearbeiten für unser nächstes Projekt LUV & LEE. Gemeinsam werden wir ein abwechslungsreiches Programm zum Thema Wind erarbeiten – so werden wir uns mit Pop-, Rock- und Filmmelodien, mit Volksliedern, aber auch mit einem klassischen Stück beschäftigen.
 Neue Mitglieder sind herzlich willkommen! Wenn Du Spass am Singen hast, kontaktiere uns unverbindlich per Mail oder schnuppere spontan in unsere Chorprobe hinein (jeweils donnerstags 20 Uhr in der ref. Kirche Füllinsdorf). Wir freuen uns auf Dich!

Projektstart: 17. August 2017
 Probeweekend: 3. + 4. März 2018
 Konzert: 26. Mai 2018
 Kontakt: praesidium@cantas.ch

Kleine Montagswanderung, 4. September

Nach der grossen Wanderung wollen wir heute in der Nähe unterwegs sein.
 Abfahrt in Frenkendorf-Füllinsdorf um 13.14h mit S3 nach Sissach, dort in Bus Nr.107 umsteigen, bis Ober-Diegten (4 Zonen). Wanderung Ober-Diegten – Langgarben – Lägerts – Zunzgen, Dauer ca. 2-2,5 Std. Das Zvieri wird uns im Restaurant «Hard» serviert. Rückfahrt: mit Bus 107 nach Sissach, umsteigen in S3. Zunzgen ab xx.16 und xx.46, Sissach an xx.20 und xx.50, Sissach ab xx.31 und xx.03, 3 Zonen.
 Auf Ihr/Dein Dabeisein freuen sich die Teilnehmer und Theo Haug.

Nächste Wanderung: Montag, 2. Oktober 2017

AMTSHANDLUNGEN

Wir haben Abschied genommen von:
 Agnes Imber-Jyss, 1921, in Frenkendorf
Die Liebe hört niemals auf. 1. Kor. 13,8

Familiengarten im «Birch», Füllinsdorf
 Bepflanzter Garten mit einfachem Häuschen
Per sofort günstig zu verkaufen.
 Auskunft Tel. 078 632 94 76



Ferienzimmer
 Entlastungsplätze
 Daueraufenthalte



Eben Ezer
 begleitet wohnen im Alter
 4402 Frenkendorf
 061 906 19 00
 info@eben-ezer.ch

**Für alle Inserate
 im Anzeiger Frenkendorf:**
 061 976 10 77 oder
 fa-inserate@schaubmedien.ch

SCHAUBMEDIEN

V. Proietto GmbH



061 901 91 38 vproietto.ch



**Gartenarbeit
 ist unsere
 Leidenschaft.**

Planung, Neuanlage, Umänderung,
 Unterhalt, Schwimmteich



Ulrich Briggen Gartenservice AG
 Oberbiel 38 · 4418 Reigoldswil
 Telefon 061 941 17 89
 Telefax 061 941 23 26
 info@briggen-gartenservice.ch
 www.briggen-gartenservice.ch

SCHÄUBLIN + FELTSCH AG

Wir sind für Sie da, Ihr Sanitär vor Ort
 Brunnenmeister von Frenkendorf und Füllinsdorf

Sanitäre Anlagen
 Sanitärservice
 Rohrleitungsbau



Tel. 061 901 42 80 Tel. 061 901 42 11

www.schoeublin-feltsch.ch info@schoeublin-feltsch.ch

Suchen Sie einen Babysitter?

Der Frauenverein Füllinsdorf vermittelt qualifizierte Babysitter, auch in Frenkendorf. Unsere Babysitter sind zwischen 13 und 18 Jahren alt und haben den Babysitterkurs des Roten Kreuz Baselland absolviert. Eine aktuelle Liste mit den Babysittern sowie informative Merkblätter für die Eltern erhalten Sie bei unserer Babysitter-Vermittlungsstelle:



Barbara Pulver, 4414 Füllinsdorf
 Tel. 061 901 25 82
 Mobil 079 785 65 64